

guzzi

SADA PRO OKNA

Příslušenství ke klimatizaci

SADA PRE OKNÁ

Príslušenstvo ku klimatizácii

ZESTAW OKIENNY

Aksesoria do klimatyzatora

ABLAKKÉSZLET

Légkondicionáló tartozékok

KOMPLET ZA OKNA

Dodatki za klimatsko napravo

FENSTERSET

Zubehör zur Klimaanlage

KIT FOR WINDOWS

Air conditioner accessories

GZ-901



Návod k obsluze
Návod na obsluhu
Instrukcja obsługi
Használati útmutató
Navodila za uporabo
Gebrauchsanleitung
User manual



Instalace

1. Poznačte si střed (M) těsnění okna (obr. 1).
2. Poznačte si střed rámu okna a okenního křídla (obr. 2-4) (Obrázek 2 zobrazuje otevřené okno, obrázek 3 skloněné okno a obrázek 4 otevřené střešní okno).
3. Přilepte pásku se suchým zipem na přední stranu (ve většině případů 1 cm široká) křídla nebo vnitřní povrch křídla (kde jsou upevněné madla oken.)
4. Nejdříve upevněte stranu A, pak stranu B, začněte od středu a pokračujte vlevo a vpravo.
5. **DŮLEŽITÉ!** Při upevňování musí být bod A přesně naproti bodu B.
6. Při zavírání okna dbejte na to, aby těsnění neuvízlo mezi okenním křídlem a rámem.
7. Zip otvírejte nejlépe v pozici označené symbolem «S» a připevněte výstupní vzduchovou hadici.

Záruka/Likvidace/Technické změny

Záruka

Všechny produkty důkladně kontrolujeme předtím, než opustí továrnu. V případě netěsností kontaktujte prodejce. Přiložte doklad o koupi.

Likvidace

Zlikvidujte sadu na okna správným způsobem.

Technické změny

Jsou možné technické a designové změny.

Ušchovejte si obalové materiály jednotky.

1.

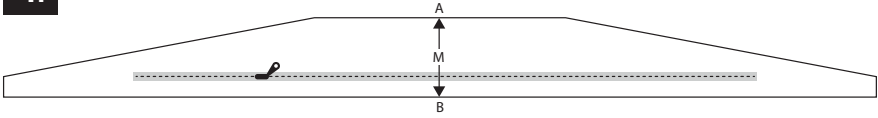

2.

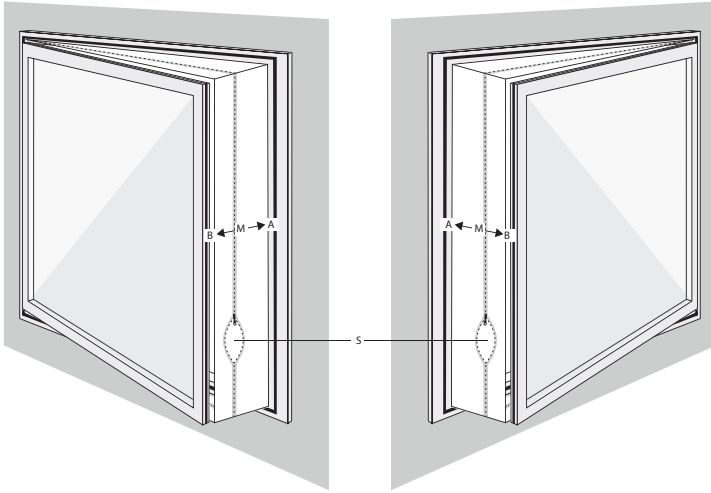

3.

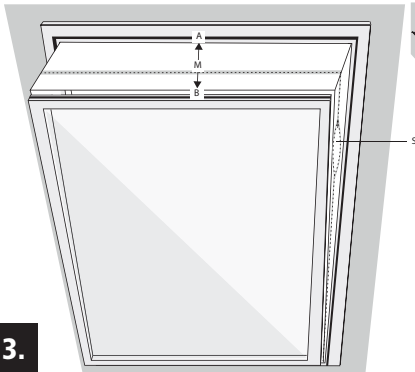

4.

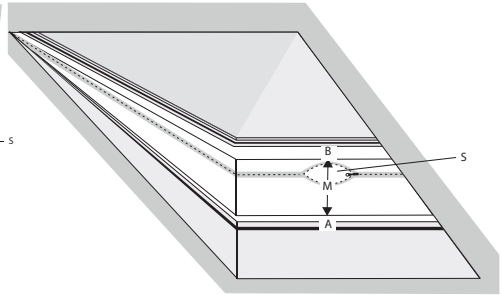

ZÁRUČNÍ PODMÍNKY

Záruka na tento spotřebič představuje 24 měsíců od data zakoupení. Nárok na záruku je možné uplatnit pouze po předložení originálu dokladu o zakoupení výrobku (paragon, faktura) s typovým označením výrobku, datem prodeje a čitelným razítkem prodejce. Záruka zahrnuje výměnu nebo opravu částí spotřebiče, které se poškodí z důvodu poruch ve výrobě spotřebiče. Po uplynutí záruční doby bude spotřebič opraven za poplatek. Výrobce neodpovídá za poškození nebo úrazy osob, zvířat z důvodu nesprávného použití spotřebiče a nedodržení pokynů v návodu k použití. Výrobek je určen výhradně jako domácí spotřebič pro použití v domácnosti. Smluvní záruka je 6 měsíců, pokud je kupující podnikatel - fyzická osoba a spotřebič kupuje pro podnikatelskou činnost nebo komerční využití (§ 429 Obchodního zákoníku). Záruka se snižuje dle § 619 odst. 2 občanského zákoníku na 6 měsíců pro: žárovky, baterie, křemíkové a halogenové trubice.

Záruka se nevztahuje

- jakékoliv mechanické poškození výrobku nebo jeho části
- na vady způsobené nevhodným zacházením nebo umístěním.
- je-li zařízení obsluhováno v rozporu s návodem, případně zásahem neoprávněné osoby.
- nesprávně používán, skladován nebo přenášen.
- na záruku 24 měsíců se nevztahují opravy, například: výměna žárovky, trubice, čištění a odvápnování kávovarů, žehliček, zvlhčovačů, atd. Zde bude účtováno servisem za smluvní cenu.
- pokud nebude při kontrole přístroje zjištěna žádná závada nebo nebudou splněny záruční podmínky, uhradí režijní náklady spojené s kontrolou nebo opravou výrobku kupující.
- zákazník ztrácí záruku při používání výrobků k profesionální či jiné výdělečné činnosti v provozovnách.
- závada byla způsobena vnějšími a živelními podmínkami (např. poruchami v elektrické síti nebo bytové instalaci)
- záruka se netýká poškození vnějšího vzhledu nebo jiných, které nebrání standardní obsluze.

Pokud zboží při uplatňování vady ze strany spotřebitele bude zasíláno poštou nebo přepravní službou musí být zabalen v obalu vhodném pro přepravu tak, aby se zabránilo poškození výrobku.

Zodpovědný zástupce za servis pro ČR na značky: ARDES, Guzzanti, Scarlett, Luxell, Graef

ČERTES spol. s r.o.

Donínská 83

463 34 Hrádek nad Nisou

Tel./fax 482771487 - příjem oprav- servis.

Tel./fax 4827718718 - náhradní díly

Mobil: 721018073, 731521116, 608719174

Pracovní doba 8 - 16,30

www: certes.info, e-mail: certes@certes.info



Záruční list

Tento oddíl vyplňte prosím hůlkovým písmem a přiložte k výrobku.

Odesílatel:

Příjmení/jméno:

Stát/PSČ/obec/ulice:

Telefonní číslo:

Číslo/označení (zbožní) položky:

Datum/místo prodeje:

Popis závady:

.....

Datum/podpis:

Záruka se nevztahuje.

Zašlete prosím neopravený výrobek za cenu poštovného zpět.

Sdělte mi, kolik budou činit náklady. Opravte výrobek za úhradu.

Informace pro uživatele k likvidaci elektrických a elektronických zařízení (domácnosti)

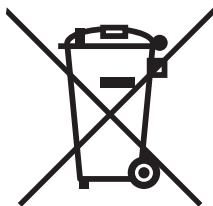

Tento symbol na produktech anebo v průvodních dokumentech znamená, že použité elektrické a elektronické výrobky nesmí být přidány do běžného komunálního odpadu.

Ke správné likvidaci, obnově a recyklaci doručte tyto výrobky na určená sběrná místa, kde budou přijata zdarma. Alternativně v některých zemích můžete vrátit své výrobky místnímu prodejci při koupi ekvivalentního nového produktu.

Správnou likvidací tohoto produktu pomůžete zachovat cenné přírodní zdroje a napomáháte prevenci potenciálních negativních dopadů na životní prostředí a lidské zdraví, což by mohly být důsledky nesprávné likvidace odpadů. Další podrobnosti si vyžádejte od místního úřadu nebo nejbližšího sběrného místa.

Při nesprávné likvidaci tohoto druhu odpadu mohou být v souladu s národními předpisy uděleny pokuty.

Pro podnikové uživatele v zemích Evropské unie

Chcete-li likvidovat elektrická a elektronická zařízení, vyžádejte si potřebné informace od svého prodejce nebo dodavatele.

Informace k likvidaci v ostatních zemích mimo Evropskou unii

Tento symbol je platný jen v Evropské unii.

Chcete-li tento výrobek zlikvidovat, vyžádejte si potřebné informace o správném způsobu likvidace od místních úřadů nebo od svého prodejce.

Dovozce:

PRIVEST s.r.o.

Na Zlatnici 301/2

Praha 4, PSČ 147 00

www: www.privest.cz

Email: info@privest.cz

Telefon: (+420) 241 410 819

Inštalácia

1. Poznačte si stred (M) tesnenia okna (obr. 1).
2. Poznačte si stred rámu okna a okenného krídla (obr. 2-4) (Obrázok 2 zobrazuje otvorené okno, obrázok 3 sklonené okno a obrázok 4 otvorené strešné okno).
3. Prilepte pásku so suchým zipsom na prednú stranu (vo väčšine prípadov 1 cm široká) krídla alebo vnútorný povrch krídla (kde sú upevnené rukoväte okien.)
4. Najskôr upevnite stranu A, potom stranu B, začnite od stredu a pokračujte vľavo a vpravo.
5. **DÔLEŽITÉ!** Pri upevňovaní musí byť bod A presne naproti bodu B.
6. Pri uzatváraní okna dbajte na to, aby tesnenie neuviazlo medzi okenným krídlom a rámom.
7. Zips otvárajte najlepšie v pozícii označenej symbolom «S» a pripevnite výstupnú vzduchovú hadicu.

Záruka/Likvidácia/Technické zmeny

Záruka

Všetky produkty dôkladne kontrolujeme predtým, ako opustia výrobu. V prípade netesností kontaktujte predajcu. Priložte doklad o kúpe.

Likvidácia

Zlikvidujte sadu na okná správnym spôsobom.

Technické zmeny

Sú možné technické a dizajnové zmeny.

Uschovajte si obalové materiály jednotky.

1.

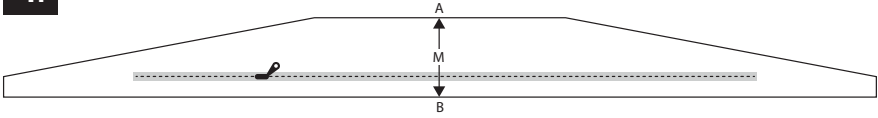

2.

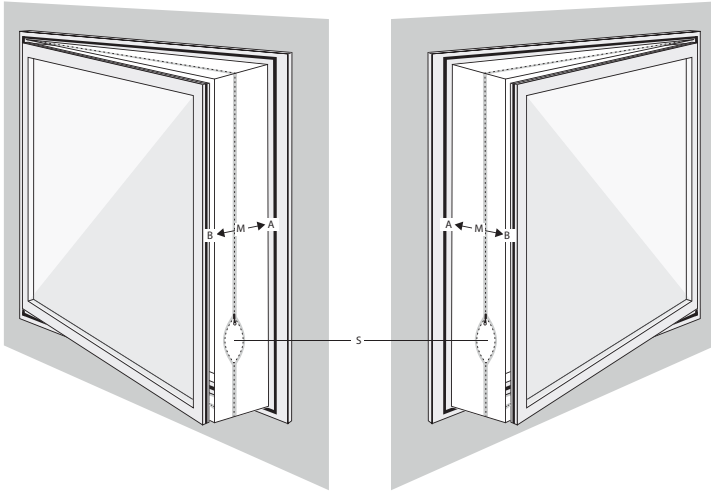

3.

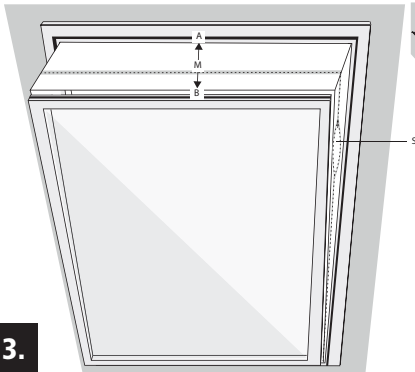

4.

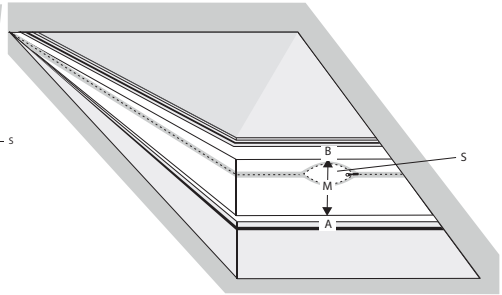

ZÁRUČNÉ PODMIENKY

Záruka na tento spotrebič predstavuje 24 mesiacov od dátumu zakúpenia. Nárok na záruku je možné uplatniť len po predložení originálu dokladu o zakúpení výrobku (paragón, faktúra) s typovým označením výrobku, dátumom predaja a čitateľnou pečiatkou predajcu. Záruka zahŕňa výmenu alebo opravu častí spotrebiča, ktoré sa poškodia z dôvodu porúch vo výrobe spotrebiča. Po uplynutí záručnej doby bude spotrebič opravený za poplatok. Výrobca nezodpovedá za poškodenia alebo úrazy osôb, zvierat z dôvodu nesprávneho použitia spotrebiča a nedodržania pokynov v návode na obsluhu. Výrobok je určený výhradne ako domáci spotrebič pre použitie v domácnosti. Zmluvná záruka je 6 mesiacov, ak je kupujúci podnikateľ - fyzická osoba a spotrebič kupuje pre podnikateľskú činnosť alebo komerčné využitie. Záruka sa znižuje podľa občianskeho zákonníka na 6 mesiacov pre: žiarovky, batérie, kremíkové a halogénové trubice.

Záruka sa nevzťahuje na

- akékoľvek mechanické poškodenie výrobku alebo jeho časti
- na chyby spôsobené nevhodným zaobchádzaním alebo umiestnením.
- ak je zariadenie obsluhované v rozpore s návodom, prípadne zásahom neoprávnenej osoby.
- nesprávne používaný, skladovaný alebo prenášaný.
- na záruku 24 mesiacov sa nevzťahujú opravy, napríklad: výmena žiarovky, trubice, čistenie a odvápnovanie kávovarov, žehličiek, zvlhčovačov, atď. Tu bude účtované servisom za zmluvnú cenu.
- ak nebude pri kontrole zariadenia zistená žiadna porucha alebo nebudú splnené záručné podmienky, uhradí režijné náklady spojené s kontrolou alebo opravou výrobku kupujúci.
- zákazník stráca záruku pri používaní výrobkov na profesionálnej alebo inej zárobkovej činnosti v prevádzkach.
- porucha bola spôsobená vonkajšími a živelnými podmienkami (napr. poruchami v elektrickej sieti alebo bytovej inštalácii).
- záruka sa netýka poškodenia vonkajšieho vzhľadu alebo iných, ktoré nebránia štandardnej obsluhu.

Ak tovar pri uplatňovaní poruchy zo strany spotrebiteľa bude zasielaný poštou alebo prepravnou službou, musí byť zabalený v obale vhodnom pre prepravu tak, aby sa zabránilo poškodeniu výrobku.

Zodpovedný zástupca za servis pre SR

ČERTES SK, s.r.o.

Pažite č. 42

010 09 Žilina

tel./fax: +421 41 5680 171, 5680 173

mobil: +421 905 259213

+421 907 241912

Pracovná doba Po-Pia. 9:00 - 15:00

e-mail: certes.sk@gmail.com

certes@eslovakia.sk



Záručný list

Tento oddiel vyplňte prosím paličkovým písmom a priložte k výrobku.

Odosielateľ:

Priezvisko/meno:

Štát/PSČ/obec/ulica:

Telefónne číslo:

Číslo/označenie (tovaru) položky:

Dátum/miesto predaja:

Popis poruchy:

Dátum/podpis:

Záruka sa nevzťahuje.

Zašlite prosím neopravený výrobok za cenu poštovného späť.

Informujte ma, koľko budú predstavovať náklady. Opravte výrobok za úhradu.

Informácie o likvidácii opotrebovaného elektrického zariadenia (súkromné domácnosti)



Tento symbol na produktoch a/alebo na priložených dokumentoch znamená, že sa pri likvidácii nesmú elektrické a elektronické zariadenia miešať so všeobecným domácim odpadom.

V záujme správneho obhospodarovania, obnovy a recyklácie odveďte, prosím, tieto produkty na určené zberné miesta, kde budú prijaté bez poplatku. V niektorých krajinách je možné tieto produkty vrátiť priamo miestnemu maloobchodu v prípade, ak si objednáte podobný nový výrobok.

Správna likvidácia týchto produktov pomôže ušetriť hodnotné zdroje a zabrániť možným negatívnym vplyvom na ľudské zdravie a prostredie, ktoré môžu inak vzniknúť v dôsledku nesprávneho zaobchádzania s odpadom. Bližšie informácie o najbližšom zbernom mieste získate na miestnom úrade.

V prípade nesprávnej likvidácie odpadu môžu byť uplatnené pokuty v súlade s platnou legislatívou.

Pre právnické osoby v Európskej únii

Ak potrebujete zlikvidovať opotrebované elektrické a elektronické zariadenia, bližšie informácie získate od svojho miestneho predajcu alebo dodávateľa.

Informácie o likvidácii v krajinách mimo Európskej únie

Tento symbol je platný len v Európskej únii. Ak si želáte zlikvidovať toto zariadenie, obráťte sa na miestny úrad alebo predajcu a poinformujte sa o správnom spôsobe likvidácie tohto typu odpadu.

Dovozca:

PRIVEST s.r.o.
Na Zlatnici 301/2
Praha 4, PSČ 147 00
www: www.privest.cz
Email: info@privest.cz
Telefon: (+420) 241 410 819

Instalacja

1. Zaznacz sobie środek (M) uszczelki okna (Rys. 1).
2. Zaznacz sobie środek ramy okiennej i skrzydła okiennego (Rys. 2-4) (Rysunek 2 przedstawia otwarte okno, rysunek 3 uchylone okno, a rysunek 4 otwarte okno dachowe).
3. Przyklej taśmę z rzepem do przedniej do przedniej strony (zazwyczaj o szerokości 1 cm) skrzydła lub do strony wewnętrznej skrzydła (miejsce przymocowania uchwyty okien).
4. Najpierw przymocuj stronę A, a następnie stronę B, przy czym zacznij od środka i kontynuuj w kierunku lewym i prawym.
5. **WAŻNE!** Podczas mocowania punkt A musi się znajdować dokładnie naprzeciw punktu B.
6. Zamykając okno, należy zadbać, by uszczelka nie została przytrzaśnięta pomiędzy skrzydłem a ramą.
7. Rzep rozepnij najlepiej w pozycji oznaczonej symbolem „S”, a następnie przymocuj rurę odprowadzającą powietrze.

Gwarancja/Utylizacja/Zmiany techniczne

Gwarancja

Wszystkie produkty są dokładnie sprawdzane, zanim opuszczą zakład produkcyjny. W razie pojawienia się nieszczelności należy zwrócić się do sprzedawcy. Do reklamacji należy dołączyć dokument o sprzedaży.

Utylizacja

Utylizację należy przeprowadzić w sposób zgodny z przepisami.

Zmiany techniczne

Możliwe są zmiany o charakterze technicznym i designowym.

Materiały opakowaniowe należy zachować do późniejszego użycia.

1.

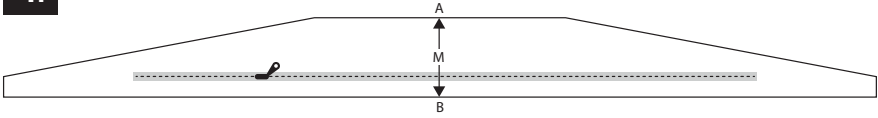

2.

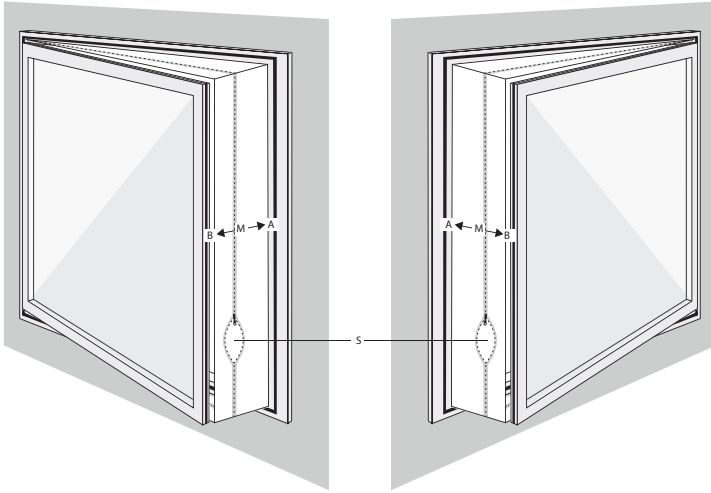

3.

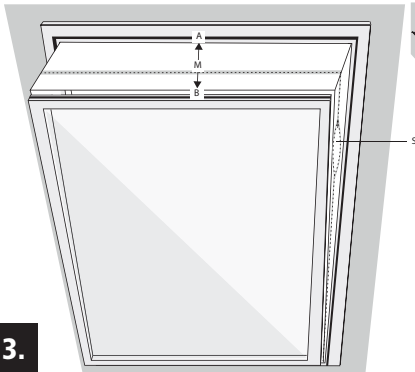

4.

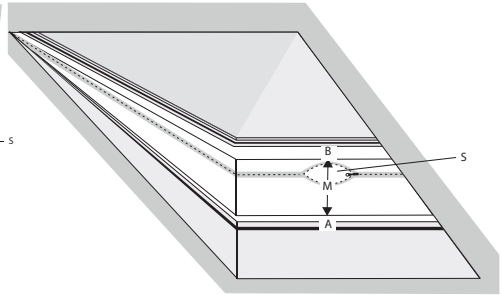

Informacje dotyczące sposobu likwidacji zużytego sprzętu elektrycznego (dla gospodarstw domowych)

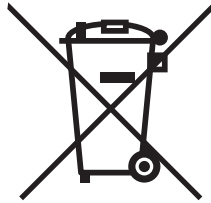

Powyższy symbol umieszczony na produktach lub w załączonych dokumentach oznacza, że nie wolno likwidować zużytego sprzętu elektrycznego i elektronicznego ze zwykłym odpadem komunalnym. W celu utylizacji należy odnieść tego typu odpad do punktu selektywnego zbioru, gdzie zostanie odebrany bez żadnych opłat. W niektórych państwach można zwrócić tego typu odpad bezpośrednio u sprzedawcy w momencie nabycia nowego produktu.

Prawidłowa likwidacja takich produktów zbytecznie nie obciąża środowiska naturalnego i nie ma negatywnego wpływu na ludzkie zdrowie. Szczegółowych informacji o najbliższym punkcie zbioru udzieli najbliższy urząd miejski.

W przypadku nieprawidłowej likwidacji odpadu właściciel może zostać obciążony karą grzywny zgodnie z obowiązującymi przepisami.

Dla osób prawnych w Unii Europejskiej

Bliższych informacji dotyczących likwidacji zużytego sprzętu elektrycznego i elektronicznego udzieli sprzedawca lub dystrybutor.

Informacje dotyczące likwidacji w państwach nie należących do Unii Europejskiej

Powyższy symbol obowiązuje wyłącznie w krajach Unii Europejskiej. Aby zlikwidować urządzenie, należy zwrócić się o pomoc do urzędu miejskiego lub dystrybutora w celu zasięgnięcia informacji o prawidłowym sposobie likwidacji tego typu odpadu.

Szerelés

1. Jelölje meg az ablaktömítés középpontját (M) (1. ábra).
2. Jelölje meg az ablakkeret és ablakszárny középpontját (2-4. ábra) (a 2. ábrán nyitott ablak, a 3. ábrán buktatott ablak, a 4. ábrán pedig nyitott tetőablak látható).
3. Ragasszon tépőzárás szalagot (általában 1 cm széles) az ablakszárny elülső részére vagy a szárny belső felületére (arra a részre, ahol az ablakfogantyúk vannak).
4. Rögzítse először az A, majd a B oldalt, kezdje a közepén, és folytassa jobb és bal irányban.
5. **FONTOS!** A rögzítésnél az A pontnak pontosan a B ponttal szemben kell lennie.
6. Az ablak bezárásánál ügyeljen, hogy a tömítés ne akadjon el az ablakszárny és az ablakkeret között.
7. Nyissa meg a tépőzárát lehetőleg az «S» jelzéssel ellátott pozícióban, és rögzítse a kivezető légtömlőt.

Garancia/Selejtezés/Műszaki változtatások

Garancia

Az áruba bocsátás előtt minden terméket gondosan ellenőrizzük. Szivárgás esetén forduljon a viszonteladóhoz. Kérjük, mellékelje a vásárlási bizonylatot is.

Selejtezés

Az ablakkészletet az előírások szerint kell selejtezni.

Műszaki változtatások

Fennáll a műszaki adatok és a dizájn változtatásának lehetősége.

Őrizze meg a csomagolóanyagokat.

1.

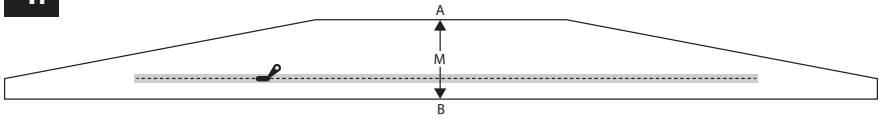

2.

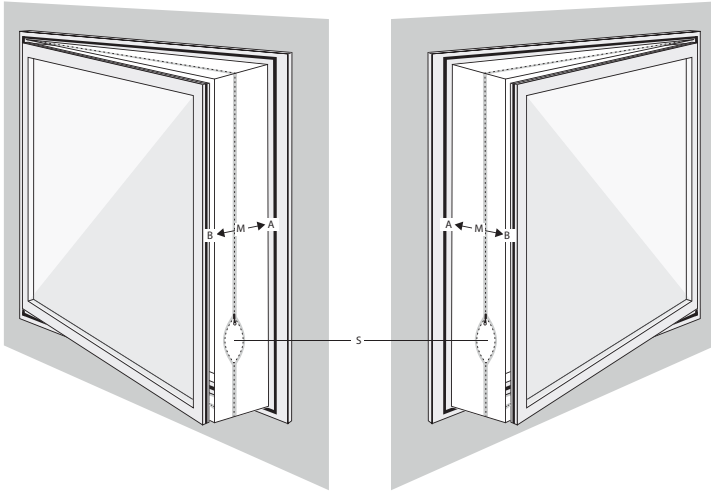

3.

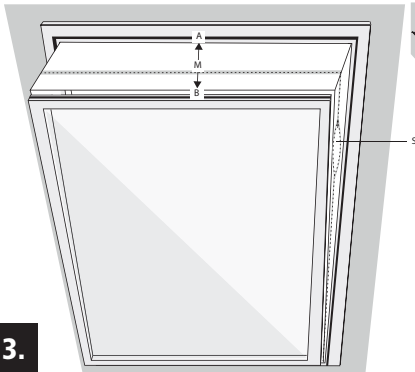

4.

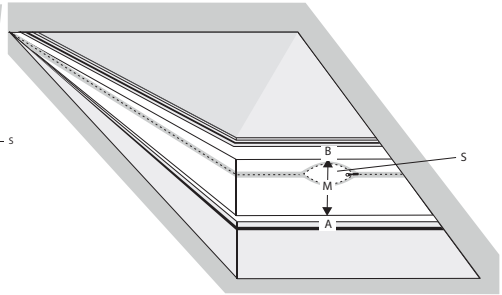

Információk a használt elektromos készülékek likvidálásáról (magánháztartások)

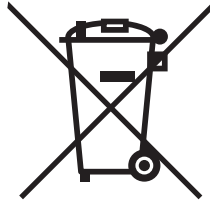

Ez az ikon a készüléken vagy a mellékelt iratokon arra figyelmeztet, hogy az elektrikus és elektronikus készülékek nem likvidálhatók a háztartási hulladékkal együtt.

A helyes feldolgozás, újítás és recikláció érdekében kérjük, szállítsa az ilyen készüléket egy megfelelő gyűjtőhelyre, ahol ingyen leadható. Néhány országban ezek a készülékek az eladónál is leadhatók, amennyiben egy új, hasonló terméket vásárol ott. A termékek helyes likvidálása értékes nyersanyagokat spórolhat meg, és megelőzheti az emberi egészségre és a környezetre való negatív khatásokat, amelyek a hulladék helytelen likvidálása esetében következhetnek be. A helyi hivatal részletes információkkal szolgálhat a legközelebbi gyűjtőhelyet illetően.

A helytelen likvidálás az érvényes szabályok értelmében büntetendő.

Jogi személyek az EU keretén belül

Amennyiben használt elektrikus és elektromos készülékeket szeretne likvidálni, forduljon részletes információkért a helyi eladóhoz vagy közvetítőhöz.

Információk a likvidálásról az EU tagállamokon kívül

Ez az ikon csak az Európai Unióban érvényes. Amennyiben likvidálni szeretné ezt a készüléket, forduljon a helyi hivatalhoz vagy az eladóhoz, és kérjen tőle információkat a termék helyes likvidálásáról.

Namestitev

1. Označite sredino (M) tesnila okna (sl. 1).
2. Označite sredino okenskega okvirja in krila (sl. 2-4) (Slika 2 prikazuje odprto okno, slika 3 nagibno odprto okno in slika 4 odprto strešno okno).
3. Prilepite sprimni trak na prednjo stran (v večini primerov 1 cm široka) krila ali na notranjo površino krila (kjer so pritrjeni ročaji oken).
4. Najprej pritrdite stran A, nato stran B, začnite od sredine in nadaljujte levo in desno.
5. **POMEMBNO!** Pri pritrdjevanju mora biti točka A ravno nasproti točki B.
6. Pri zapiranju okna pazite, da se tesnilo ne ujame med okenskim krilom in okvirjem.
7. Najbolje je, da zadrگو odpirate v položaju z oznako „S“ in pritrdite cev za odvajanje zraka.

Garancija/Odstranitev/Tehnične spremembe

Garancija

Vse izdelke temeljito pregledamo, preden zapustijo proizvodnjo. V primeru netesnosti se obrnite na prodajalca. Priložite dokazilo o nakupu.

Odstranitev

Komplet za okna odstranite na pravilen način.

Tehnične spremembe

Pridržujemo si pravico do tehničnih in oblikovnih sprememb.

Embalažne materiale enote shranite.

1.

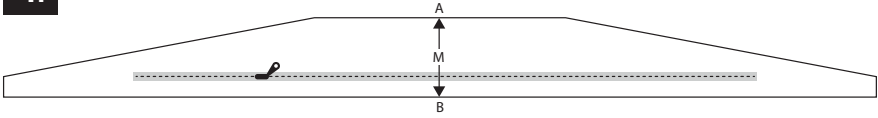

2.

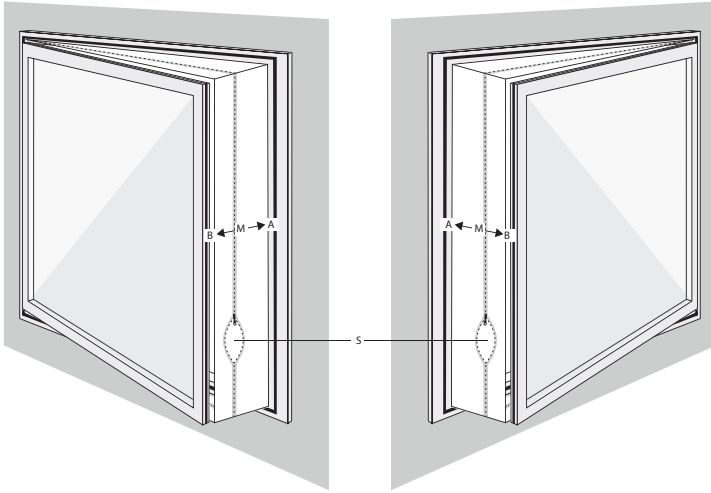

3.

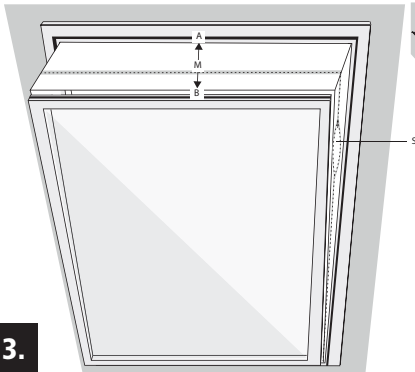

4.

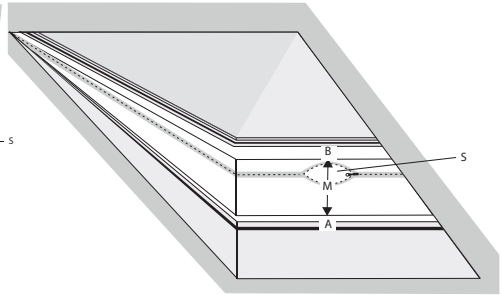

Informacije o odlaganju odpadne električne opreme (zasebna gospodinjstva)

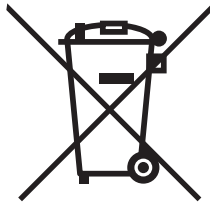

Ta simbol na izdelkih in/ali spremnih dokumentih pomeni, da rabljene električne in elektronske opreme ne smemo zavreči skupaj z drugimi gospodinjskimi odpadki. Za pravilno ravnanje, predelavo in reciklažo vas prosimo, da te izdelke brezplačno vrnete na določena zbirna mesta. V nekaterih državah je te izdelke mogoče vrniti neposredno prodajalcu ob nakupu podobnega novega izdelka.

S pravilnim odlaganjem teh izdelkov pomagata hraniti dragocene vire in preprečiti morebitne negativne učinke na zdravje ljudi in okolje, do katerih bi sicer zaradi nepravilnega ravnanja z odpadki lahko prišlo. Za več informacij o najbližjem zbirnem mestu se obrnite na lokalni urad. Za nepravilno odlaganje odpadkov so možne kazni v skladu z veljavno zakonodajo.

Za poslovne uporabnike v Evropski uniji

Če želite zavreči električno in elektronsko opremo, se za več informacij obrnite na lokalnega prodajalca ali dobavitelja.

Informacije o odlaganju v državah izven Evropske unije

Ta simbol velja samo v Evropski uniji. Če želite odstraniti to napravo, se obrnite na ustrezne organe lokalne skupnosti ali prodajalca in povprašajte po ustreznem načinu odstranitve.

Installation

1. Markieren Sie die Mitte (M) der Fensterdichtung (Abb. 1).
2. Markieren Sie die Mitte des Fensterrahmens und des Fensterflügels (Abb. 2-4). (Die Abbildung 2 zeigt ein geöffnetes Fenster, Abbildung 3 ein gekipptes Fenster und Abbildung 4 ein geöffnetes Dachfenster.)
3. Kleben Sie das Band mit Klettverschluss auf die Vorderseite (meistens 1 cm breit) des Flügels oder auf die innere Oberfläche des Flügels (wo die Fenstergriffe befestigt sind).
4. Befestigen Sie zuerst die Seite A, dann die Seite B. Beginnen Sie in der Mitte und setzen Sie nach links und rechts fort.
5. **WICHTIG!** Der Punkt A muss sich bei der Befestigung genau gegenüber dem Punkt B befinden.
6. Seien Sie beim Fensterschließen vorsichtig, denn die Dichtung darf zwischen dem Fensterflügel und dem Rahmen nicht stecken bleiben.
7. Öffnen Sie den Klettverschluss am besten in Position, die mit dem Symbol «S» markiert ist, und befestigen Sie den Ausgangsschlauch.

Garantie / Entsorgung / Technische Änderungen

Garantie

Alle Produkte werden vor dem Verlassen der Fabrik sorgfältig geprüft. Falls es trotzdem zur Undichtheit kommt, kontaktieren Sie den Verkäufer. Vergessen Sie nicht, den Einkaufsbeleg beizulegen.

Entsorgung

Entsorgen Sie das Fensterset in Übereinstimmung mit örtlichen Vorschriften.

Technische Änderungen

Technische Änderungen und Designänderungen sind vorbehalten.

Bewahren Sie sämtliche Verpackungsmaterialien des Produktes auf.

1.

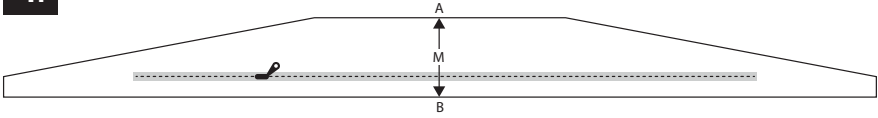

2.

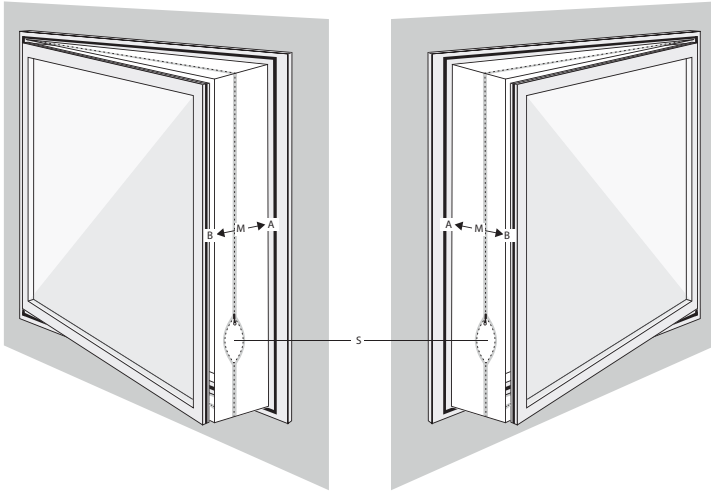

3.

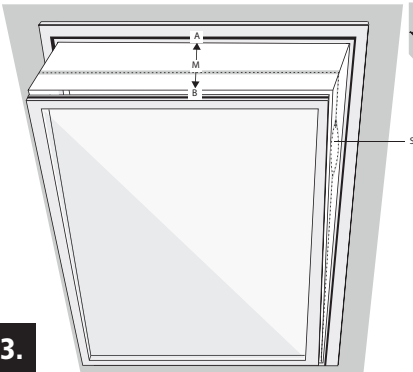

4.

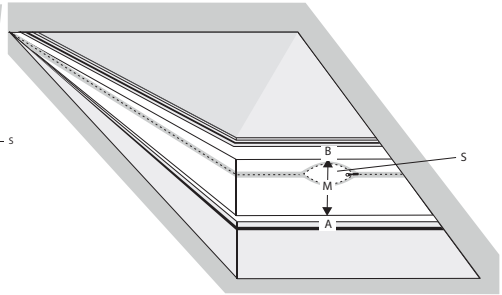

Benutzerhinweise zur Entsorgung von elektrischen und elektronischen Altgeräten (im Haushalt)



Dieses Symbol auf Produkten oder in begleitenden Dokumenten besagt, dass elektrische und elektronische Altgeräte nicht zusammen mit dem Hausmüll entsorgt werden dürfen. Bringen Sie diese Altgeräte zu den eigens vom Staat eingerichteten Sammelstellen, wo sie kostenlos angenommen und ökologisch entsorgt werden. Alternativ in einigen Ländern können Sie die Altgeräte Ihrem lokalen Fachhändler beim Kauf eines neuen äquivalenten Produktes zurückgeben. Durch die sachgemäße Entsorgung dieses Produktes helfen Sie bei der Vermeidung möglicher Umwelt- und Gesundheitsgefahren durch unkontrollierte Entsorgung. Weitere Hinweise zur Entsorgung erhalten Sie bei Ihrer Ortsverwaltung, dem Entsorgungsunternehmen oder Ihrem Fachhändler. Eine unsachgemäße Entsorgung dieser Art von Müll kann gemäß den nationalen Vorschriften bestraft werden.

Für Unternehmen in den EU-Ländern

Wenn Sie elektrische und elektronische Altgeräte entsorgen wollen, verlangen Sie erforderliche Informationen von Ihrem Fachhändler oder Lieferanten.

Hinweise zur Entsorgung in anderen Ländern außerhalb der EU

Dieses Symbol gilt nur in der EU.

Wenn Sie dieses Gerät entsorgen wollen, verlangen Sie erforderliche Informationen über die sachgemäße Entsorgung von Ihrer Ortsverwaltung oder Ihrem Fachhändler.

Setting

1. Mark the middle (M) of the window seal (Fig. 1).
2. Mark the middle of the window frame and the casement (Fig. 2-4) (Figure 2 shows an open window, Figure 3 a tilted window and Figure 4 an open skylight).
3. Stick the Velcro tape to the front side (in most cases 1 cm wide) of the casement or to the inner surface of the casement (where the window handles is attached.)
4. First fasten side A, then side B, starting in the middle and working all the way to the left and right.
5. IMPORTANT! When fastening, point A must be exactly opposite point B.
6. When closing the window take care that the seal is not jammed between the case ment and window frame.
7. Open the zip preferably at the positions marked with «S» and attach the exhaust air hose.

Warranty / Disposal / Technical change

Warranty

All products are checked from our company before the delivery. In case that there is a lack on your product, please contact the vendor. Please bring your proof of purchase for guarantees.

Disposal

Please remove the Window Kit properly.

Technical changes

Technical changes in technique and design are possible.

Please save the packaging materials of the unit.

1.

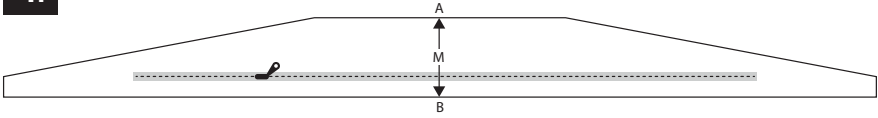

2.

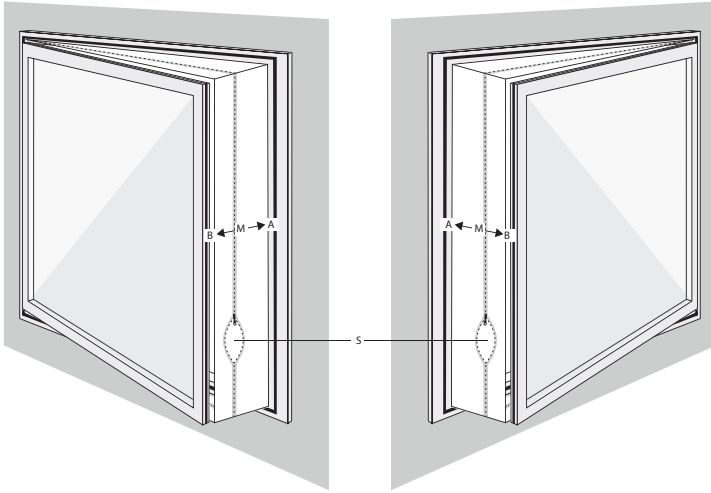

3.

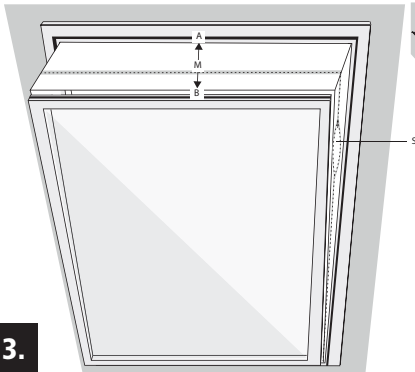

4.

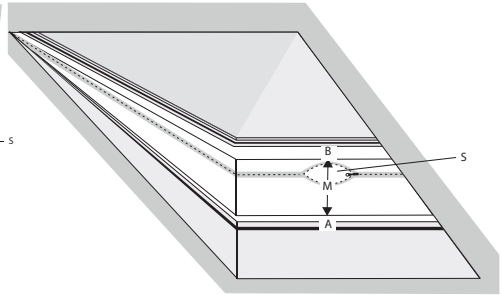

DISPOSAL OF USED ELECTRICAL AND ELECTRONIC EQUIPMENT

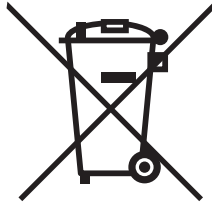

This symbol on products or original documents means that used electric or electronic products must not be added to ordinary municipal waste. For proper disposal, renewal and recycling hand over these appliances to determined collection points. Alternatively, in some European Union states or other European countries you may return your appliances to the local retailer when buying an equivalent new appliance. Correct disposal of this product helps save valuable natural resources and prevents potential negative effects on the environment and human health, which could result from improper waste disposal. Ask your local authorities or collection facility for more details. In accordance with national regulations penalties may be imposed for the incorrect disposal of this type of waste.

For business entities in European Union states

If you want to dispose of electric or electronic appliances, ask your retailer or supplier for the necessary information.

Disposal in other countries outside the European Union.

This symbol is valid in the European Union. If you wish to dispose of this product, request the necessary information about the correct disposal method from the local council or from your retailer.